

UNITY

GRUP TEKNOLOJİ A.Ş.



KENAR KONTROL SİSTEMLERİ

EDGE CONTROL
SYSTEMS

UEC02-AC KENAR KONTROL CİHAZI

KULLANMA KILAVUZU 2020

İÇİNDEKİLER

Genel ve Teknik Özellikler.....	1
Teknik Ölçüler.....	2
Cihaz Bağlantı ve Kablolama Şeması.....	3
Kurulum ve Devreye Alma Akış Şeması.....	4
Cihaz Tuş Kullanım Kılavuzu.....	5
Cihaz Parametreleri.....	6
Güvenli Kullanım ve Kurulum İçin Uyarılar.....	7
Satış ve Teknik Destek İletişim Bilgilerimiz.....	8

UEC02-AC

TR

© 2020 UNITY OTOMASYON. Tüm Hakları Saklıdır.

teknolojimizle **PERFORMANS** artırın.

 **UEC02-AC Kenar Kontrol
KULLANMA KILAVUZU 2020**

GENEL ÖZELLİKLER

- ◆ Mikroişlemci Tabanlı Sistem Tasarımı
- ◆ LIYCY ve LIY(SY)Y PIMF İzole Kablo ile Güvenli Veri Transferi
- ◆ Elektriksel Gürültü için Özel Alaşım Malzeme
- ◆ Özgün Arayüz Tasarımı Sayesinde Kullanım Kolaylığı
- ◆ 1 ms Tepki Süresi
- ◆ Elektrik Kesildiğinde Kalıcı Hafıza Bitleri ile Değerleri Tutabilme
- ◆ Ürün Salınımlarını Kontrol Altına Alabilme
- ◆ Harici Start ve Stop Özelliği
- ◆ Opsiyonel Olarak Çift Sürücü Aktif Edebilme

TEKNİK ÖZELLİKLER

Çalışma Gerilimi	220V AC
Çalışma Frekansı	50/60 Hz
Çalışma Sıcaklığı	0-55 °C
Response süresi	1 ms
Bağlantı Şekli	Geçmeli Klemes Grupları
Cihaz Ağırlığı	<750 gr
Montaj Şekli	Pano Tipi
Boyut	177 x 113 x 125 (G*Y*D)
Gösterge	4 x 20 LCD Ekran
Girişler	Sensor, Harici Start, Manuel Sağ ve Sol, Sağ ve Sol Limit
Çıkışlar	Dijital Yön, Zaman Ayarlı Limit Kontak Çıkışı

teknolojimizle **PERFORMANS** artırın.

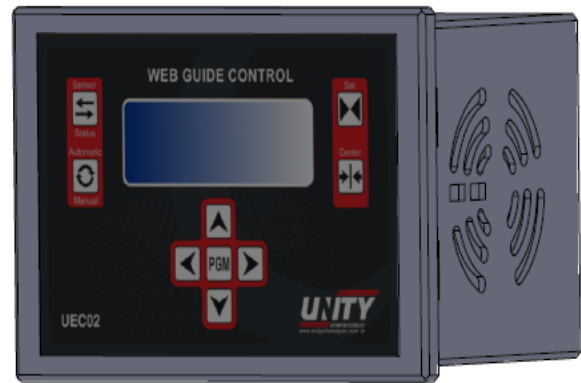
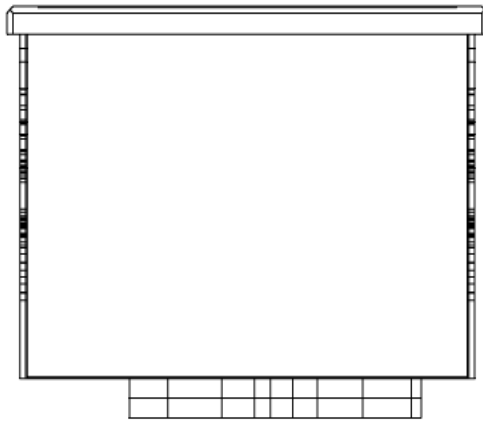
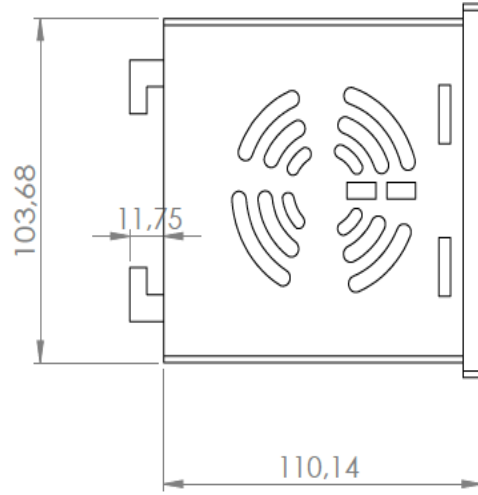
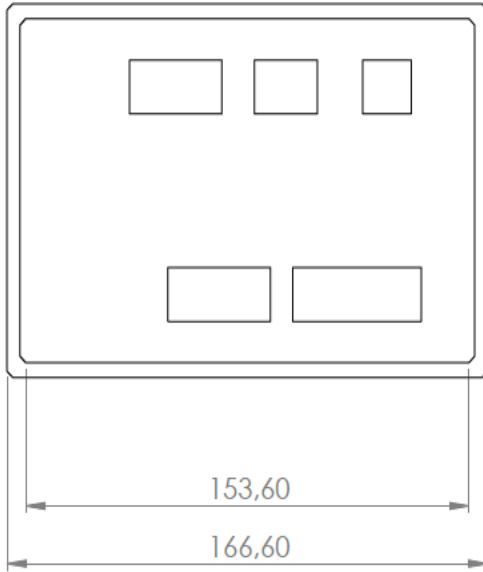

teknolojimizle **PERFORMANS** artırın.

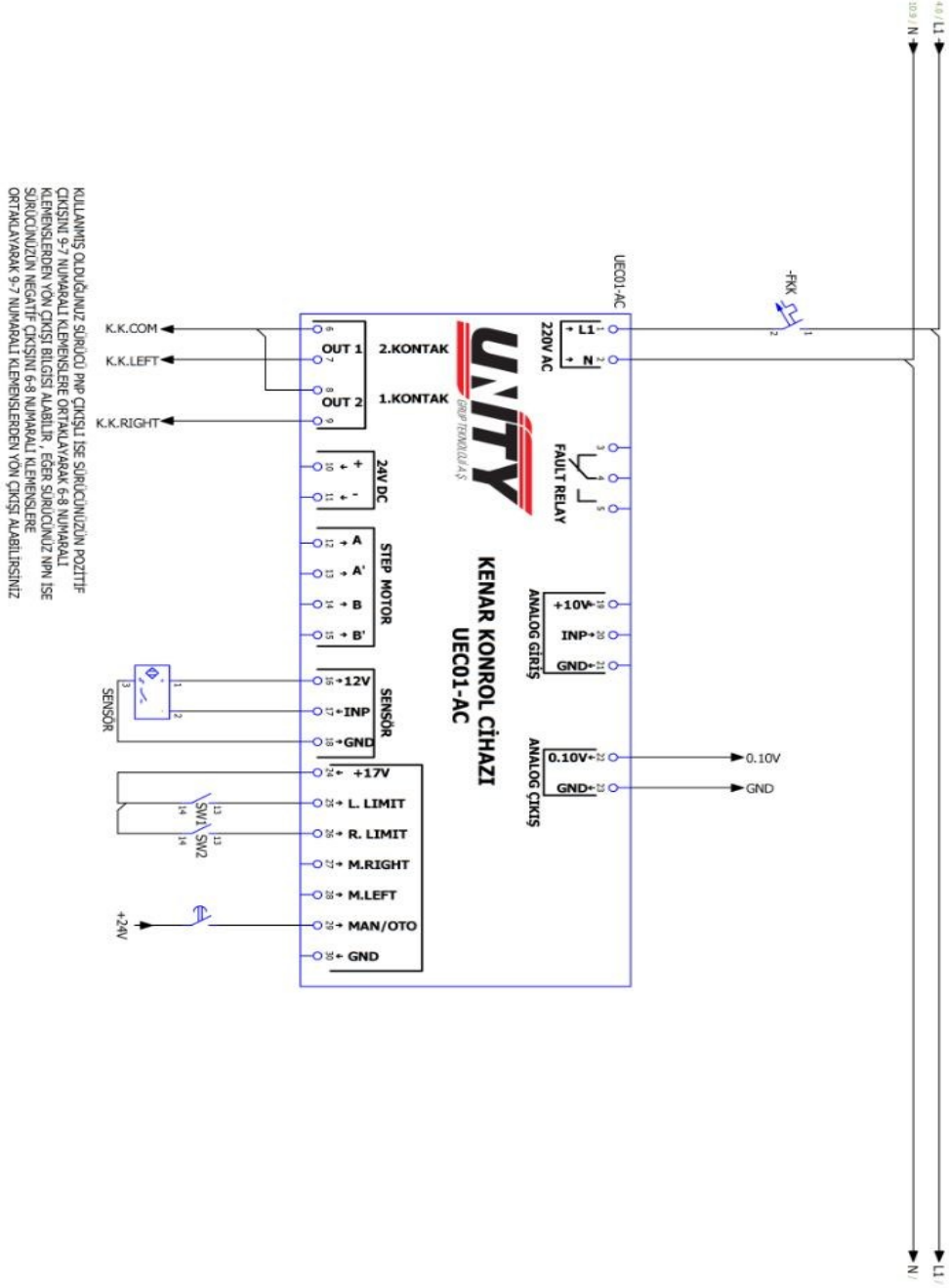

teknolojimizle **PERFORMANS** artırın.

GÖREV

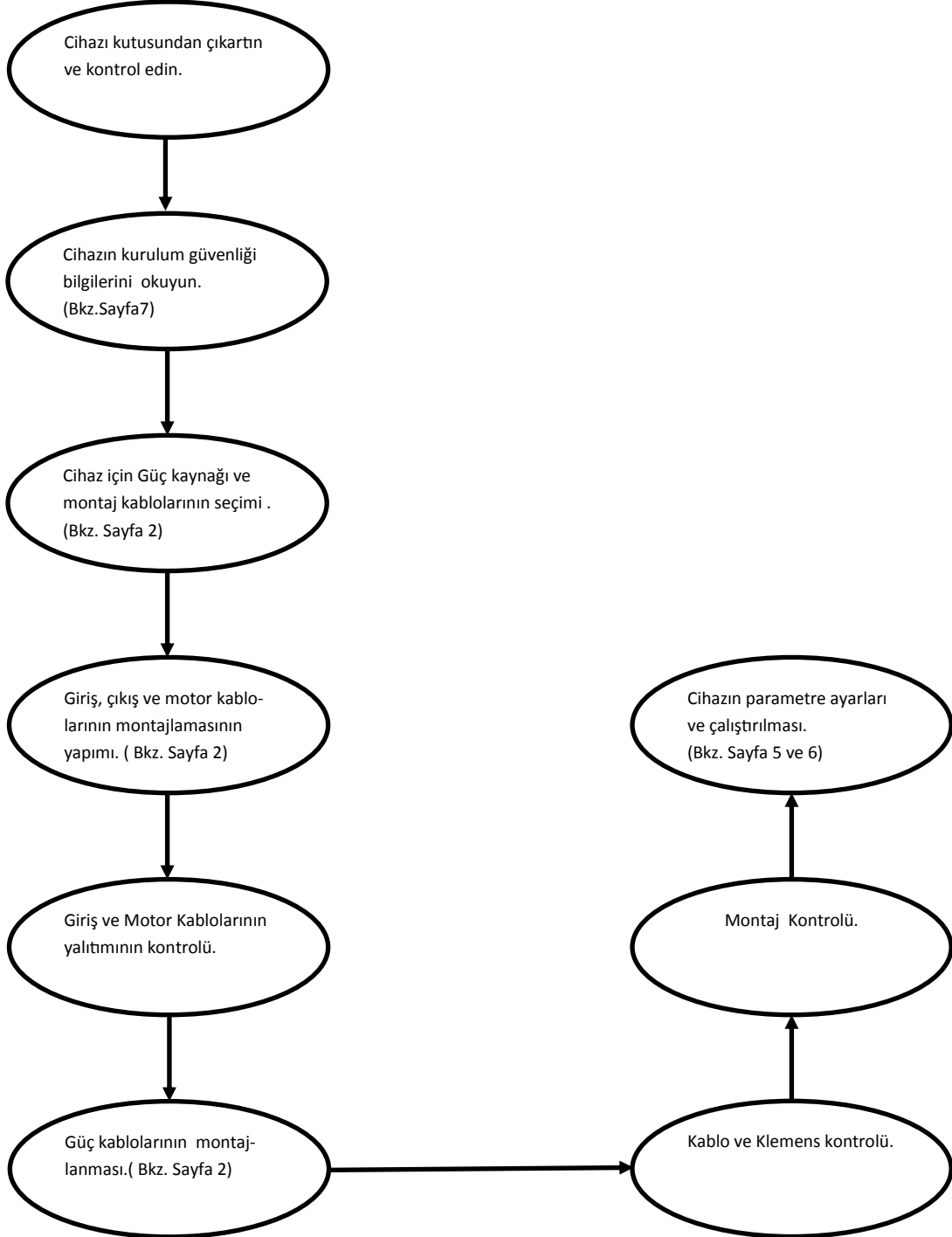

teknolojimizle **PERFORMANS** artırın.



(Menüye giriş için kullanılır. PGM tuşuna 5 sn. basınız)



(Menü içerisinde parametre geçişleri için kullanılır. Ayrıca menü dışında cihaz manuel veya otomatik konumda iken cihaz hassasiyeti artırıp azaltmak içinde kullanılır.)

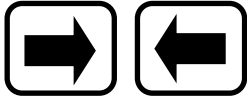

(Menü içerisinde parametre değerini değiştirmek için kullanılır. Ayrıca menü dışında cihaz manuel konumda iken kenar kontrol motorunu sağa ve sola hareket vermek için kullanılır.)

SET



(Ürün voltaj geçiřgenliđini setleme için kullanılır. Bkz. Sayfa 5)

CENTER



(Kenar kontrol motorunun kenar kontrol limit sensörleri arasında ortalama işlemini gerçekleştirir.)

SENSOR



(Kenar kontrol sistemine bağlanan sensörün konumunu yazılım ile tersleme işlemini gerçekleştirir.)

STATUS

AUTOMATIC



(Kenar Kontrol Cihazının Otomatik ve Manuel konumunu gerçekleştirir.)

teknolojimizle **PERFORMANS** artırın.

DİL SEÇİMİ

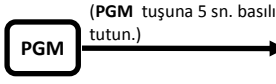

DİL (LANGUAGE)
< ENGLISH >

(PGM butonuna bir kere basın. Ekranın alt sekmesi yanıp sönmeye başlayacaktır sağ-sol ok tuşlarını kullanarak dil seçeneğinizi belirleyin. Tekrar PGM tuşuna basarak işleminizi kaydedin.)

FABRİKA AYARLARI

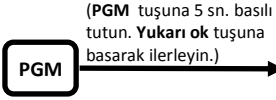

FABRİKA AYARLARI
< HAYIR >

(PGM butonuna bir kere basın. Ekranın alt sekmesi yanıp sönmeye başlayacaktır. Sağ-Sol ok tuşlarını kullanarak <EVET> seçeneğine gelin tekrar PGM tuşuna basarak işleminizi kaydedin.) Cihazın fabrika ayarlarına alınma işlemi tamamlanmıştır.)

AUTO/MANUEL KONTROL

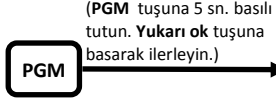

AUTO/MANUEL KONTROL
< PANELDEN >

(PGM butonuna bir kere basın. Ekranın alt sekmesi yanıp sönmeye başlayacaktır. Sağ-Sol ok tuşlarını kullanarak <PANELDEN> veya <KLEMENSTEN > olarak seçim yapınız.)

PANELDEN : Cihazın Auto/Manuel kontrol Geçişi tuş takımı üzerinden gerçekleşir.

KLEMENSTEN : Cihazın Auto/Manuel kontrol Geçişi cihaz arkasındaki klemens üzerinden gerçekleşir.

SENSÖR TİPİ SEÇİMİ

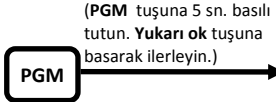

SENSÖR TÜRÜ SEÇİMİ
< ÇATAL SENSÖR >

(PGM butonuna bir kere basın. Ekranın alt sekmesi yanıp sönmeye başlayacaktır. Sağ-Sol ok tuşlarını kullanarak <ÇATAL SENSÖR> , <RENK SENSÖRÜ> veya <2 ÇATAL SENSÖR> olarak seçim yapınız.)

ÇATAL SENSÖRÜ : Sensör analog değeri setlenmiştir değiştirilemez.

2 ÇATAL SENSÖR : Ürünü her iki tarafında merkezlemek için kullanılan seçimdir. Malzemenin sağ ve sol taafalarına yerleştirilen 2 adet çatal sensör ile gerçekleştirilir.

RENK SENSÖRÜ : Renk Sensörünü seçildiğinde malzemeye göre sensörün analog değerini setleme işlemi gerçekleştirmek gerekir.

MALZEME SET ETME İŞLEMİ :

- Renk sensörünü malzemeye ortalama 1 cm mesafede tuttuktan sonra **SET** butonuna basınız.
- **MALZEMEYİ TANITIN** uyarısını gördükten sonra tekrar **SET** butonuna basınız.
- **MERDANEYİ TANITIN** uyarısını gördükten sonra malzemeyi renk sensörünün altından kaydırarak merdane tanıtımını **SET** butonuna basarak yapınız. Set işlemi tamamlanmış olacaktır.

NOT: Cihaz **OTOMATİK KONTROL** de ise **MALZEME SETLEME** işlemi gerçekleştirilemez.

teknolojimizle **PERFORMANS** artırın.

OTOMATİK HIZ AYARI



(PGM butonuna bir kere basın. Ekranın alt sekmesi yanıp sönmeye başlayacaktır sağ-sol ok tuşlarını kullanarak <SENSÖRE BAĞLI> veya <SABİT HIZLI> olarak seçiminizi yapınız. Tekrar PGM tuşuna basarak işlemi- nizi kaydedin.)

SENSÖRE BAĞLI : Sensörden gelen voltaj bilgisine göre kenar kontrol motorunun hızını ayarlar.

SABİT HIZLI : 6. parametrede ayarlanan değere göre kenar kontrol motoruna sabit hız verir.

HIZ AYARI



(PGM butonuna bir kere basın. Ekranın alt sekmesi yanıp sönmeye başlayacaktır. 5. parametrede <SENSÖRE BAĞLI HIZ> seçili ise <MINIMUM HIZ: X> ve <MAKSIMUM HIZ: X> değerlerini belirleyin. 5. parametrede <SABİT HIZ> seçili ise sabit hızda çalışmak istediğiniz değeri <SABİT HIZ: X> belirleyiniz.)

MANUEL HIZ AYARI



(PGM butonuna bir kere basın. Ekranın alt sekmesi yanıp sönmeye başlayacaktır. Sağ-Sol ok tuşlarını kullanarak <MNLHIZ: X> manuel hız değerini belirleyiniz.)

ALARM ÇIKIŞ SÜRESİ



(PGM butonuna bir kere basınız. Ekranın alt sekmesi yanıp sönmeye başlayacaktır. Sağ-Sol ok tuşlarını kullanarak <ALARM ZAMANI: X sn> alarm çıkış süresini belirleyiniz. Kenar Kontrol motoru limit konumlarına geldiğinde cihaz arkasında bulunan röle çıkışından belirlene süre sonunda rölenin kontağından çıkış alabilirsiniz.)

SENSÖR GEZDİRME



(PGM butonuna bir kere basın. Ekranın alt sekmesi yanıp sönmeye başlayacaktır. Sağ-Sol ok tuşlarını kullanarak <SENSÖR GEZDİRME OFF>, <SENSÖR GEZDİRME ON> parametresinin iki seçeneği bulunmaktadır biri <KONUMUNDA BEKLE> diğeri ise <DIŞARIYA AÇ> parametrelerinin seçimini gerçekleştiriniz.)

Sensör Gezdirme ON <<DIŞARIYA AÇ>> : Eğer cihaz çift çatal sensör ve hareketli sisteme bağlı ise cihaz manuel alındığında sensörler dış limitlere kadar açılır.

Sensör Gezdirme ON <<KONUMUNDA BEKLE>> : Eğer cihaz çift çatal sensör ve hareketli sisteme bağlı ise cihaz manuel alındığında sensörler çalıştıkları konumda kalırlar.

Sensör Gezdirme OFF : Eğer cihaz çift çatal sensör ve manuel olarak konum ayarı yapılıyorsa bu parametre seçilir.

teknolojimizle **PERFORMANS** artırın.

- ◆ Cihaz üzerindeki herhangi bir işlem yapmadan önce tüm besleme gerilimlerini kesiniz.
- ◆ Cihaz enerji altında iken cihazı sökmeyiniz.
- ◆ Cihazı solvent veya benzeri maddelerle temizlemeyiniz. Cihazı temizlemek için sadece kuru bez kullanınız.
- ◆ Cihazı çalıştırmadan önce bağlantılarının doğru olduğunu kontrol ediniz .
- ◆ Sinyal taşıyan kabloları, kontaktör, endüktif yükler ve elektriksel gürültü yayan cihazlar ve enerji taşıyan hatlardan uzak tutunuz.
- ◆ Cihazı, rutubet, titreşim, kirlilik ve yüksek/düşük ısı gibi olumsuz çevresel şartlara karşı korunaklı şekilde ve, kontaktör, elektriksel gürültü yayan cihazlar ve enerji taşıyan hatlardan uzağa monte ediniz.
- ◆ Elektriksel gürültülerden en az etkilenmek için; Ekranlı kablo kullanın ve ekranı topraklayınız.
- ◆ Cihaz beslemenizi Syf. 2 de bulunan kablo bağlantı şeması gibi bağlayınız aksi bir bağlantıdan doğacak sorunlar cihazı garanti dışı bırakacaktır.
- ◆ Cihazınızdaki herhangi bir sorunda yetkili satıcınızla temas kurunuz.
- ◆ Yukarıdaki önlemlerin uygulanmaması sonucu doğabilecek istenmeyen durumlardan üretici firma hiç bir şekilde sorumlu tutulamaz.

teknolojimizle **PERFORMANS** artırın.

Adres: İkitelli Organize Sanayi Bölgesi
Eskoop Sanayi Sitesi B-1 Blok No: 59-61-63
İkitelli-Başakşehir/İstanbul

Telefon: +90 212 549 30 56 - +90 212 671 30 54

Faks: +90 212 549 30 57

GSM: +90 552 366 30 56

Mail: info@unityotomasyon.com.tr

info@unitygrup.com

www.unityotomasyon.com.tr

www.unitygrup.com

teknolojimizle **PERFORMANS** artırın.